

Doomkerke inZicht

Enquête 2007



Dit project kwam er dank zij de financiële steun van het gemeentebestuur.

Werkgroep Dorp inZicht Doomkerke:



Debruyne Wim,
Decramer Veerle,
Dewaegheneire Tine,
Lanssens Etienne,
Mannens Mieke,
Padot Christa,
Ramon Carine,
Vancolen Kristof,
Vaneenooghe Rik,
Van Loocke Ria,
Van Ryckeghem Rita.

Gesteund door:



Linda Wyckstand - Gemeentebestuur



Lore Jonckheere – Dorp inZicht

Voorstelling van de resultaten

9 november 2007



HUISHOUDELIJK DEEL



Uit hoeveel mensen bestaat uw gezin?

De meeste gezinnen bestaan uit 2 personen

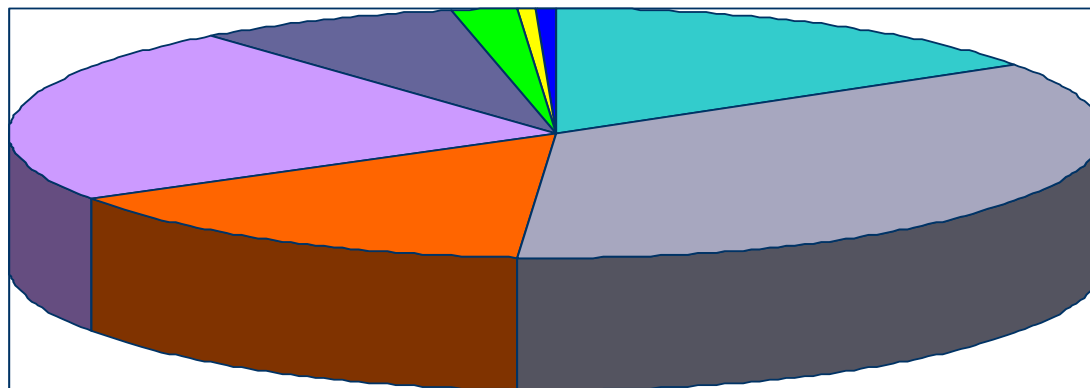

Leeftijd bewoners?

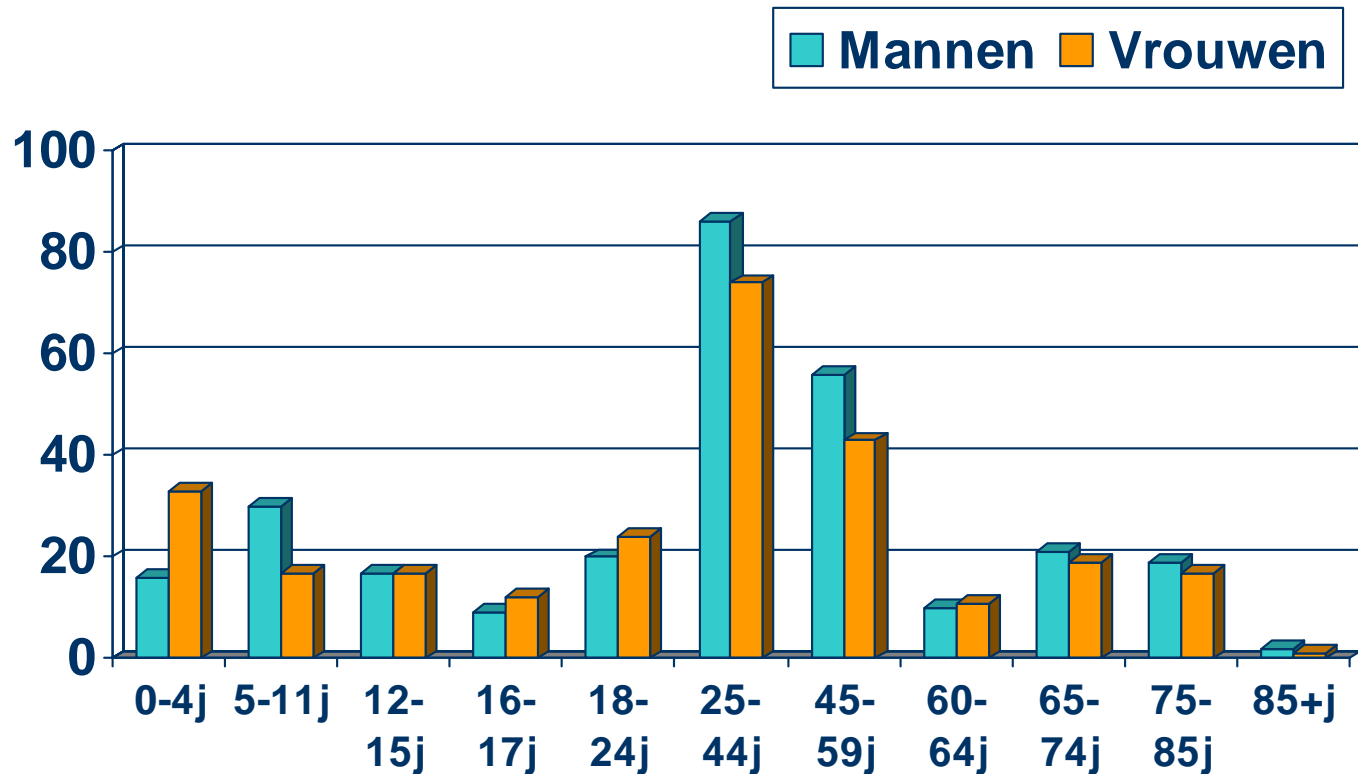

Beschikt u over volgende voorzieningen?

De meeste huizen zijn voorzien van de hedendaagse nutsvoorzieningen.



Welke energie- en waterbesparende voorzieningen heeft uw woning?

De meest voorkomende voorzieningen zijn:

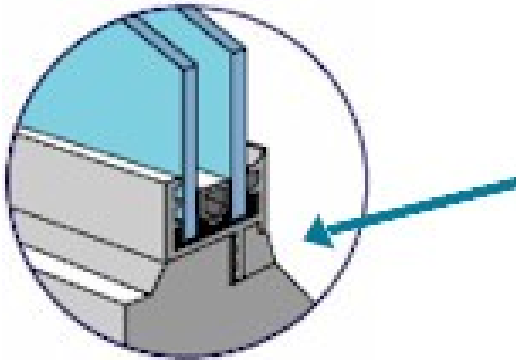

dubbel of
driedubbele
beglazing



een regenwaterput



spaarlampen

Hoe verwarmt u uw woning?



60 % Stookolie

39 % Hout

26 % Elektriciteit

Hebt u last van overstroming bij hevige regen?

4 % Veel last
22 % Weinig last



71 % Geen last
3 % Geen mening

Hoeveel kinderen in uw gezin volgen het volgende onderwijs?

Van de gezinnen met schoolgaande kinderen zit:



21 % in het kleuteronderwijs

27 % in het lager onderwijs

36 % in het secundair onderwijs

14 % in het hoger onderwijs

PERSOONLIJK DEEL



A. ALGEMEEN



Wat is uw geslacht?

Van de 426 personen zijn

50 % mannen

50 % vrouwen



Weet u dat er in Doomkerke een man met 3 vrouwen woont ?!

Tot welke leeftijdscategorie behoort u?



Tussen 25 en 44 jaar is de meest voorkomende leeftijdscategorie.

De actieve bevolking bedraagt 56 %

B. WOONSITUATIE



Bent u permanent inwoner van Doomkerke?

98 %

JA



Hoe lang woont u al in Doomkerke?

Mensen die hier komen blijven!

Het meest aantal aangeduide jaren ligt tussen 6 en 50 jaar.

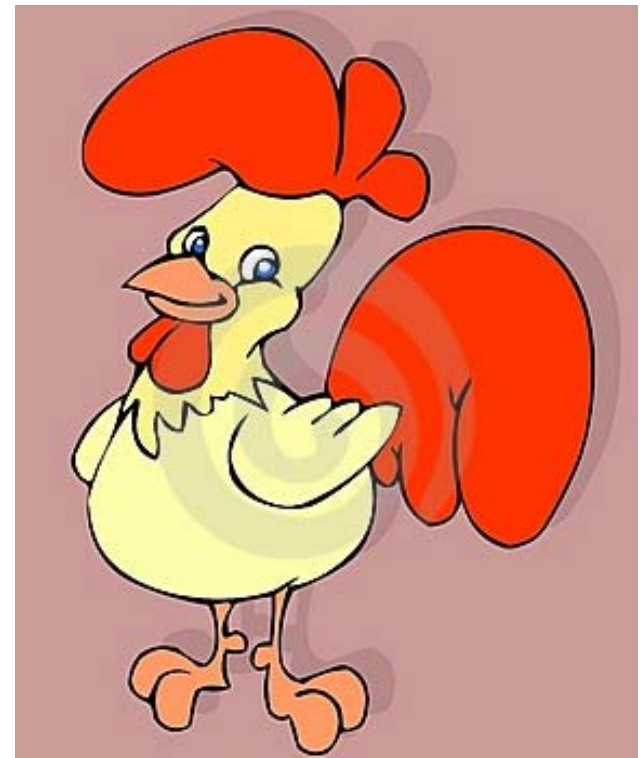

Wat vindt u van de faciliteiten die worden aangeboden in Doomkerke?

Alles ok behalve het winkelaanbod en de fietspaden.

Goed voorzien: voetpaden, straten en groen.

42 % geen mening over administratieve voorziening.

43 % geen mening over onthaalmoeders.

Door welke maatregelen kan de woon-situatie in Doomkerke worden verbeterd?

Scoren best:

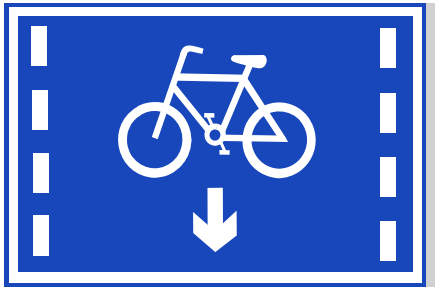

62 %

Fietspaden



37 %

Speelplein



35 %

Openstellen
kerkwegels



33 %

Zitbanken

Is afval een probleem in Doomkerke?



20 % Ja

62 % Neen

14 % Geen mening



Waar: bermen en grachten

Door welke maatregelen kan Doornkerke het best worden schoongehouden?

34 % jaarlijkse
voorjaarschoonmaakdag



18 % straatveger



C. TRANSPORT/MOBILITEIT



Welk vervoersmiddel gebruikt u gewoonlijk voor de volgende activiteiten?



Grote meerderheid
gebruikt de wagen.

Gebruikt u de fiets minsten wekelijks voor praktische doeleinden?



1/3 gebruikt de fiets voor praktische doeleinden.



Indien u niet beschikt over een auto, op wie doet u beroep voor vervoer met de auto?

80 % antwoordt “niet van toepassing”

20 % wordt geholpen door ouders en familie

Hoe vaak hebt u vervoersproblemen bij volgende activiteiten?

Mensen hebben hier blijkbaar geen problemen mee of lossen hun problemen zelf op.



Hoe vaak gebruikt u de volgende openbare vervoersdiensten?



Weinig mensen maken gebruik van het openbaar vervoer.

Hoe vaak neemt u de belbus om de volgende redenen?



Belbus wordt weinig gebruikt maar is noodzakelijk voor de schoolgaande jeugd en de oudere inwoners van ons dorp.

Hoe beoordeelt u de belbusdienst op de volgende zaken?



De mensen die de belbus gebruiken zijn tevreden.

Zij hebben weinig of geen klachten.

Heeft Doomkerke een bijkomend parkeerterrein nodig?

43 % ja

27 % neen

Suggestie locatie:

11x parkeerterrein vrachtwagens

11x voetbalterrein



Is er behoefte aan parkeerplaatsen die worden voorbehouden voor minder mobiele?



Meerderheid zegt ja!

Welke verkeersproblemen doen zich voor in Doomkerke?

- 45 % te snel rijden
- 27 % te veel vrachtverkeer

Bij de aanvulling op de vraag wordt vooral het gebrek aan fietspaden aangeduid !

Vindt u dat er “gevaarlijke verkeerspunten” zijn op de wegen in Doomkerke?



1. Het Amerikaplein



2. Smisseweg-Brandstraat-Wingenesteenweg



3. De Klaphulle



4. *Café De radio*
Bruggesteenweg –
Maria-Aalterstraat

Waar wordt te snel gereden op de wegen in Doornkerke?



44 % Bruggesteenweg

Welke van de volgende verkeersmaatregelen vindt u wenselijk in Doomkerke?

1. Verlagen van de maximum snelheid
2. (Meer) waarschuwborden spelende kinderen
3. Slim verkeerslicht
4. Verkeersremmende maatregelen



Zijn de volgende voorzieningen voldoende aanwezig in Doomkerke?

Neen:

65 % Fietspaden

38 % Parkeermogelijkheden vrachtwagens

28 % Fietsstallingen



Ja:

46 % Wegwijzers

44 % Wandelwegen

43 % Trottoirs

42 % Straatverlichting

Hoe beoordeelt u de toestand van de volgende zaken?



Fietspaden scoren slecht.



Bewegwijzering en straatverlichting scoren goed.

Hoe begaanbaar zijn de trottoirs voor ouderen, rolstoelgebruikers en mensen met kinderwagens?



36 % redelijk

23 % slecht

11 % goed

30 % geen mening

Wat zou u met betrekking tot de inrichting van de wegen willen verwezenlijkt zien?



58 % Fietspaden



23 % Groenaanplanting



20 % Meer straatverlichting

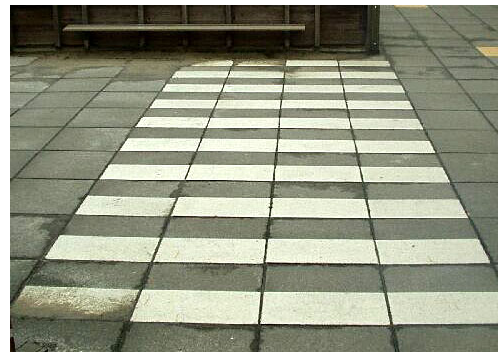

18 % Meer zebrapaden

D. OPENBARE VOORZIENINGEN



Hoe beoordeelt u de kwaliteit/dienstverlening van volgende voorzieningen of diensten?

Tevreden: het gemeentebestuur, de politie en het postkantoor

Geen mening: het OCMW, de bibliotheek en de vakbond



Containerpark: 29 % goed

26 % redelijk

20 % slecht

24 % geen mening

Wat is uw mening over de kwaliteit van de volgende algemene voorzieningen?

Tevreden:

Watervoorziening

GSM ontvangst

Elektriciteit

Vuilnisomhaling

Kabeldistributie

Telefoonontvangst

Niet tevreden:

Schoonmaken straten/trottoirs

Sneeuw ruimen/zout strooien

Maaien graskanten

Onderhoud grachten

Netjes houden graskanten

Maakt u gebruik van volgende diensten in Doomkerke?



Diensten OCMW te weinig bekend want 87 % heeft er geen mening over.

Van welke van de volgende sorteermogelijkheden maakt u gebruik?

Scoren heel goed:

Glascontainer

Papier ophaling

PMD ophaling

Scoren gewoon goed:

Containerpark

Kledingbox



Aan welke voorziening voor kinderopvang heeft Doornkerke volgens u meer behoefte?

72 % heeft hierover geen mening.



Bij de resterend 28 % scoort buitenschoolse kinderopvang hoogst.

Aan welke van de volgende openbare voorzieningen in open lucht heeft Doornkerke (meer) behoefte?

Zitbanken en speelterrein scoren hoogst.

22 % vindt het hier goed zoals het is.

22 % wenst ontspanningsruimte.

Vindt u dat Doomkerke behoefte heeft aan een openbaar toilet?

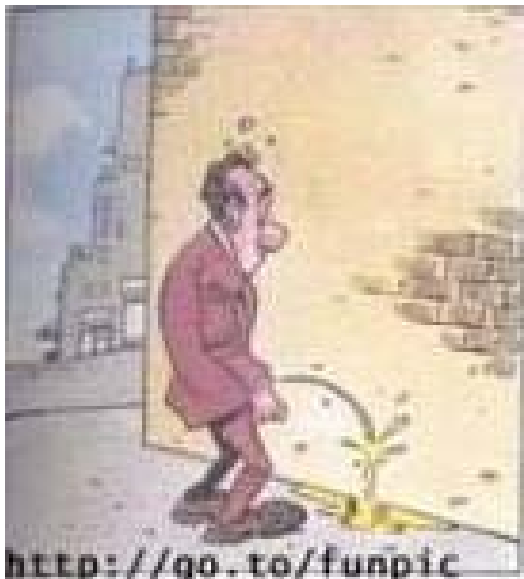

45 % neen

34 % ja

21 % geen mening

Waar moeten er volgens u zitbanken bijkomen in Doomkerke?

Aan de kerk

Groene zones/bos

Dorpskern

Langs de wandelwagen



Thuis, in mijnen hof !

Vindt u dat Doomkerke nood heeft aan een speelterrein?

50 % Ja

15 % Weet het niet

26 % Geen mening

9 % Neen



In welke behoeftes zou een speelterrein in Doomkerke moeten voorzien?

Scoren hoogst:



Schommel



Glijbaan



Zandbak

Veiligheid wordt benadrukt



Ook veel vraag naar een sportief terrein!

Waar in Doomkerke zou u dit speelterrein plaatsen?



Bij het voetbalveld



Achter de school

E. VRIJE TIJD/VERENIGINGSLEVEN



Hoe vaak neemt u deel aan de activiteiten georganiseerd door de volgende verenigingen in uw dorp?

Gemiddeld neemt 25 % van de bevolking deel aan het verenigingsleven in Doomkerke.

Scoren dan best:

De activiteiten van het feestcomité

De viering van de St. Elooisgilde



Indien de volgende verenigingen aanwezig waren in Doomkerke, aan welke zou u deelnemen?

Meest vraag naar een jeugd- of dorps huis.

Scoren ook hoog:

Een jeugdvereniging, een hobbyclub, een turnvereniging, een petanqueclub en een toneelvereniging.



Zou u bereid zijn te helpen bij de organisatie van de volgende vereniging en/of hun activiteiten?

Er zijn kandidaat medewerkers voor:

- Het jeugdhuis
- Het feestcomité
- De voetbal



Welk moment past u het best voor een activiteit?



- Het weekend
- 'S avonds

Welke van de volgende activiteiten voor jongeren vindt u het meest wenselijk in Doomkerke?



1. Spelnamiddagen



2. Sportactiviteiten

F. SPORT



Waar oefent u volgende sportactiviteiten vooral uit?

In Doornkerke:

Wandelen

Voetbal



Elders:

Zwemmen

Wandelen



G. LOKAAL BESTUUR



Bent u geïnteresseerd in de politiek van uw dorp?

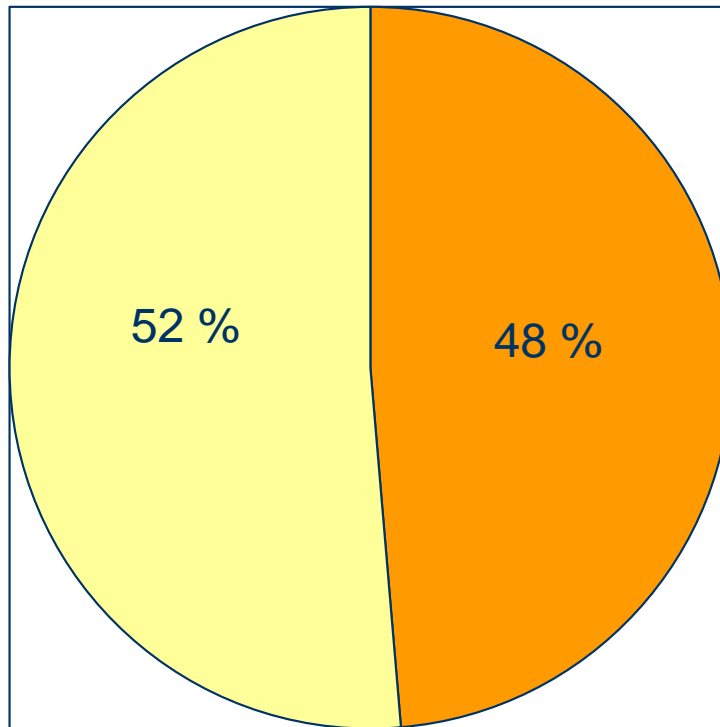

■ Ja ■ Neen

Vindt u dat het gemeentebestuur zijn beslissingen voldoende bekendmaakt?

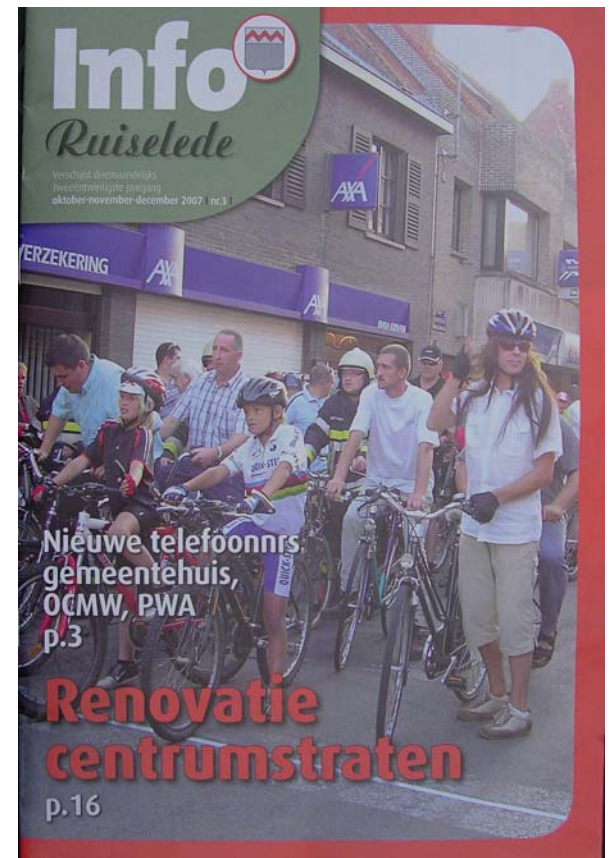
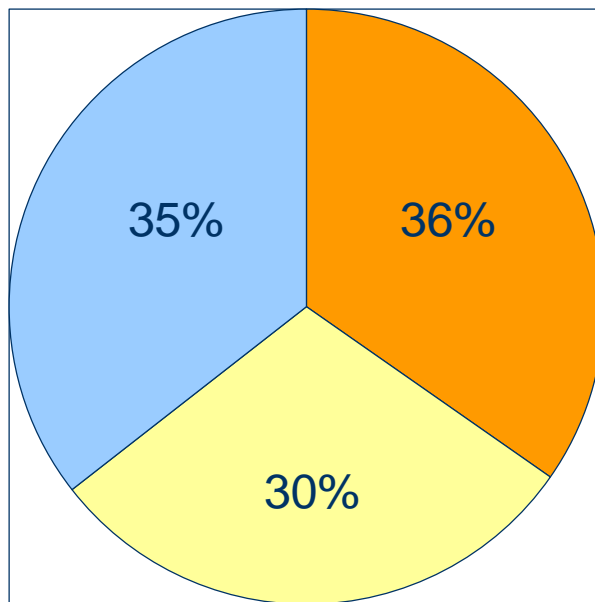

Wordt u door het gemeentebestuur tijdig betrokken bij de opmaak van plannen en beslissingen voor Doomkerke?

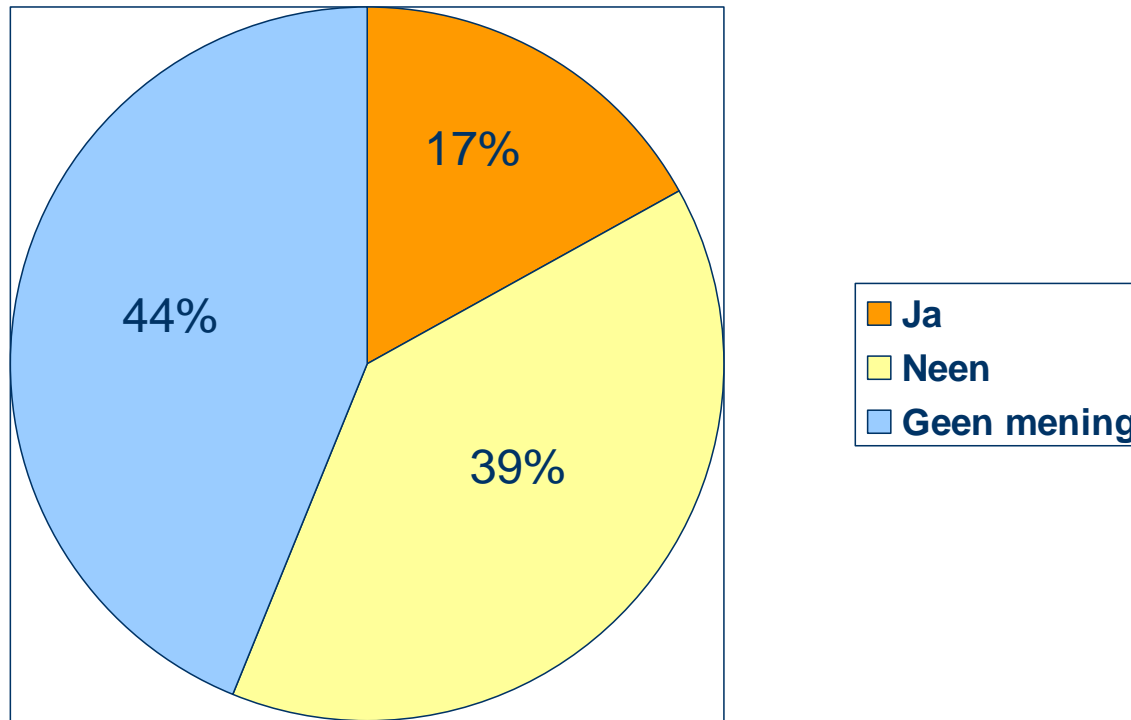

Zou u meer informatie willen over de plannen en beslissingen van het gemeentebestuur voor uw dorp?

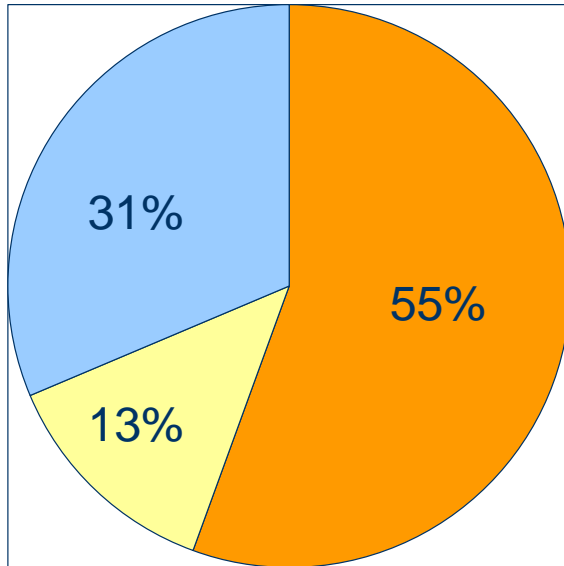

Zou u het nuttig vinden dat er een dorpsraad wordt opgericht in Doomkerke?



45 % ja

14 % neen

41 % geen mening

Indien er een dorpsraad werd opgericht, zou u bereid zijn om hieraan deel te nemen?

81 mensen
willen
deelnemen
aan de
dorpsraad.



Bent u over het algemeen tevreden over het gemeentebestuur?



65 % is
tevreden.

H. SOCIAAL LEEFKLIMAAT



Hoe is de relatie met uw burenen?



Vriendschappelijk en behulpzaam.

Indien de volgende activiteiten werden ingevoerd, aan welke zou u deelnemen?

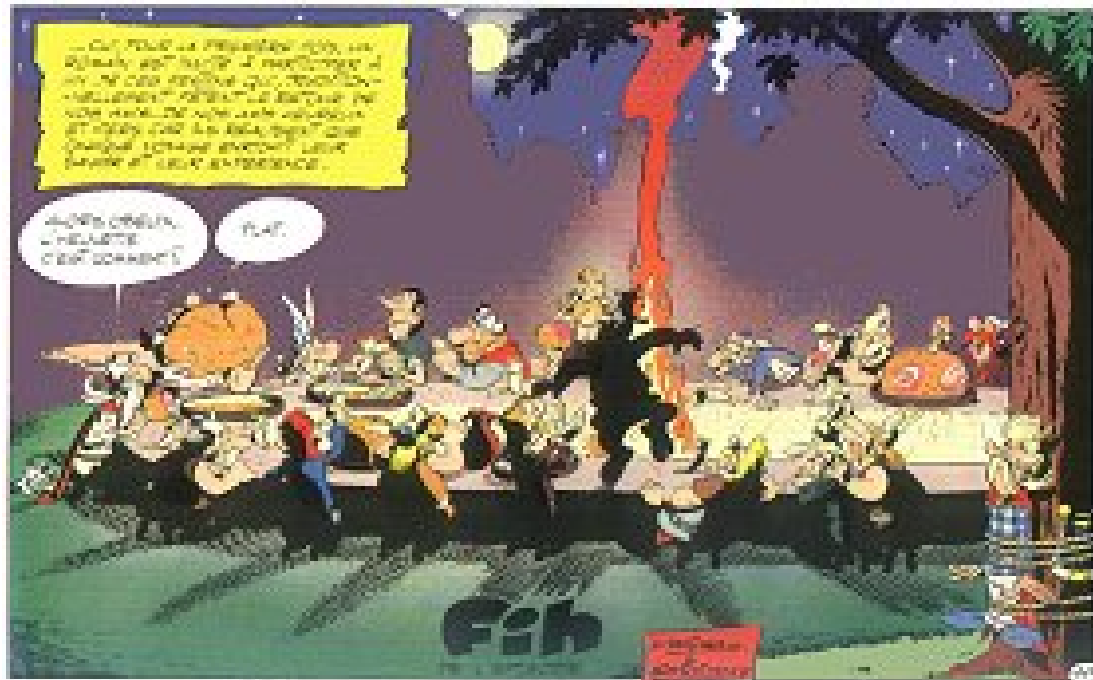

Doomkerke feest graag, alle activiteiten zijn goed !

Is er nood aan een persoon waar mensen terecht kunnen met vragen en zorgen (een soort ombudsman)?

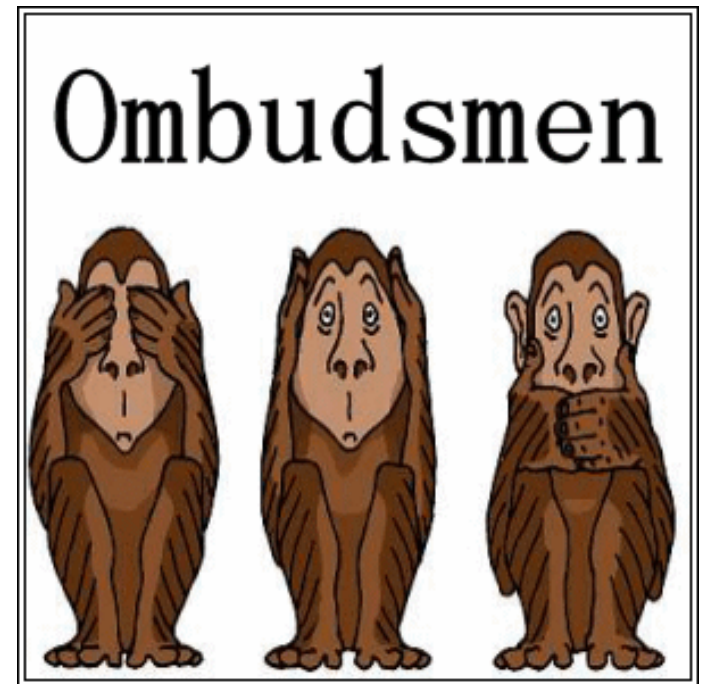

Zeer verdeelde mening!

I. ONDERZOEKSRESULTAAT



Hoe moeten de resultaten van dit onderzoek worden bekendgemaakt?

Informatieblad in de brievenbus scoort het hoogst.



Wij bezorgen u de resultaten op alle mogelijke manieren: een uitgebreid rapport, een beknopt rapport en deze PowerPoint presentatie.

Ontbraken er in deze vragenlijst vragen waarvan u vindt dat deze moesten worden gesteld?

Enkele ludieke antwoorden:

- Waar zijn de mooie meisjes
- Neen, lijst was lang genoeg
- Videotheek

Complete lijst op internet

J. BURGEMEESTERSVRAAG



Indien u Burgemeester was, wat zou u het eerst veranderen in Doomkerke?

Een greep uit de vele antwoorden:

- Ik zou geen burgemeester willen zijn
- Ruiselede – Kruiskerke – Doomkerke GELIJK behandelen
- Winkels!!!!
- Een pretpark, plaats genoeg
- Zorg voor rechtvaardigheid, de goeden en rechtschapene belonen, de slechteriken straffen en veroordelen
- Mijn loon verhogen
- Een gezellig café met een groot terras.
- Een speelplein voor jong en oud.
- Wat de mensen meest vragen realiseren
- Doe zo verder

Complete lijst op internet

MET DANK AAN:



Alle Doomkerkenaren

De Burgemeester en het Schepencollege

Bestuur feestzaal 't Haantje

De pastoor en huis Albert Vancolen

Café New-York